

ARGUS

Autonomní kouřové hlásiče



## Kouřové hlásiče ARGUS

100 % bezpečí  
100 % Schneider Electric

**ABSOLUTNĚ SPOLEHLIVÝ OSOBNÍ STRÁŽCE OD SPOLEČNOSTI SCHNEIDER ELECTRIC**



Skutečná velikost

Pokud jde o zdraví, nelze nic ponechat náhodě. To platí obzvláště pro požáry v bytech a domech. Protože jen třikrát vdechnout a vydechnout kouř může být smrtelné. V noci je nebezpečí otravy kouřem ještě větší, neboť lidský čich ve spánku nefunguje.

Statistiky mluví samy za sebe: 70 % všech úmrtí při požáru je výsledkem nočních požárů.

Oproti všeobecnému přesvědčení není zanedbání jedinou příčinou. Požáry mohou často způsobit technické poruchy, zkratky, videopřehrávače nebo sušičky.

Je dobré vědět, že něco za vás bdí a je připraveno varovat, než bude pozdě. Jsou to kouřové hlásiče ARGUS od společnosti Schneider Electric. Detekují kouř na principu rozptýleného světla a spustí alarm dříve, než začne být jeho jedovatá koncentrace nebezpečná lidem.

Poslední generací osvědčených kouřových hlásičů ARGUS poskytuje Schneider Electric nejdůležitější prvek bezpečnosti při požáru: prověřenou kvalitu značky, na kterou se zákazník může 100% spolehnout v době, kdy se nejhorší možnost stane realitou. Vývoj, technologii a výrobu všech součástí zajišťuje Schneider Electric. Kouřové hlásiče ARGUS jsou v souladu se všemi bezpečnostními normami a splňují přísné normy jakosti.

Pokud má kouřový hlásič zachraňovat životy, musí být kvalita a bezpečnost hlavní prioritou.

## KVALITA – VÝHODY NA PRVNÍ POHLED

O kouřových hlásičích toho lze obecně říct mnoho. Řekněme si, co odlišuje kouřové hlásiče Schneider Electric od jiných kouřových hlásičů a proč se vyplatí spoléhat na naši značkovou kvalitu.

### BEZPEČNOST NEKOMPROMISNÍ A SPOLEHLIVÝ

Co se týče kvality, nastavuje Schneider Electric vysokou laťku svými vlastními nároky. Kouřové hlásiče ARGUS mají vynikající vlastnosti:

- Shoda s přísnými zkušebními kritérii VdS a směrnici 89/106/EEC pro stavební výrobky
- Vyrobeny v souladu s nejlepší světovou normou jakosti ISO 9001:2000
- Certifikovány dle EN 14604 pro instalace podléhající normám DIN 14676
- Hlasitý, pulzující varovný zvuk (přibl. 85 dB (A))
- Automatická samokontrola (1x za minutu)
- Akustické a vizuální zobrazení poruchy/slabé baterie

Hasiči a pojišťovací společnosti poukazují na to, že zákazníci mají věnovat těmto bezpečnostním kritériím pozornost a varují před „nebezpečnými obchody“.

### ŘEŠENÍ INDIVIDUÁLNÍ A ZCELA DLE POŽADAVKŮ

Jak si můžete být jisti, že v noci uslyšíte kouřový hlásič o dvě místnosti dál bez život ohrožujícího zpoždění? Kdo zaručuje, že všechny baterie kouřových hlásičů v celém domě fungují?

Tyto otázky ukazují, že běžné kouřové hlásiče mohou za jistých podmínek rychle dosáhnout svých mezí. Proto poskytuje Schneider Electric vhodné řešení pro jakoukoli domácí situaci. A to pro:

- tradiční byty
- stávající rodinné domy
- nové domy ve stadiu projektu

Speciální kouřové hlásiče ARGUS jsou napájeny baterií nebo 230V a pro maximální bezpečnost jsou síťově propojeny od sklepa až na půdu pomocí kabelů nebo rádiových vln.

### DESIGN EXKLUZIVNÍ A VYSOCE KVALITNÍ

Nejnovější generace kouřových hlásičů ARGUS kombinuje inovativní bezpečnostní technologii s vysokou úrovní designu.

- Přitažlivý bytový design
- Líbivá ochranná mřížka z hliníku
- Vysoce kvalitní materiál a povrch
- Kouřové hlásiče ARGUS jsou k dispozici v následujících barvách a verzích:
 

• Basic	polar bílá
• Basic Longlife	polar bílá
• Connect	polar bílá hliník
• 230 V	polar bílá hliník
• Connect 230 V	polar bílá hliník

**PŘÍKLAD**

**DODATEČNÁ MONTÁŽ V 3-POKOJOVÉM BYTĚ**

Místo, kde žijí milióny lidí: klasický byt v podnájmu nebo v osobním vlastnictví. Mnoho lidí má stále sklon podceňovat důležitost kouřových hlásičů. Když vypukne požár, počítá se každá vteřina. Váš kouřový hlásič Vám může zachránit život.

**DOPORUČENÍ SCHNEIDER ELECTRIC  
BATERIÍ NAPÁJENÉ KOUŘOVÉ HLÁSIČE**

Kouřové hlásiče ARGUS jsou ideální pro rychlou a snadnou instalaci v bytech, protože se dodávají ve verzi s bateriovým napájením. Buď jako kouřový hlásič ARGUS Basic (životnost baterie přibližně 3 roky) nebo jako kouřový hlásič ARGUS Basic Longlife (životnost baterie přibližně 10 let). Příklad zobrazuje doporučené rozmístění kouřových hlásičů v 3-pokojovém bytě: v ložnici, v obýváku a také v hale.

Tento kouřový hlásič ARGUS Basic poskytuje pouze základní ochranu. Ve větších bytech nemusí být slyšet alarm ze vzdálenějších pokojů. Pro tyto situace doporučujeme použít síťové řešení pomocí kouřových hlásičů ARGUS Connect, které ochrání celý Váš životní prostor.



Kouřový hlásič ARGUS Basic, polar bílá

**PRAKTICKÝ A SOFISTIKOVANÝ**

Rychlá instalace: jednoduché uchycení ke stropu pomocí středového šroubu



Jednoduchá kontrola: testovací tlačítko pro test funkcí

Nezávislý na síťovém napájení: kouřový hlásič ARGUS Basic s tříletou životností baterie a kouřový hlásič ARGUS Basic Longlife s desetiletou životností baterie



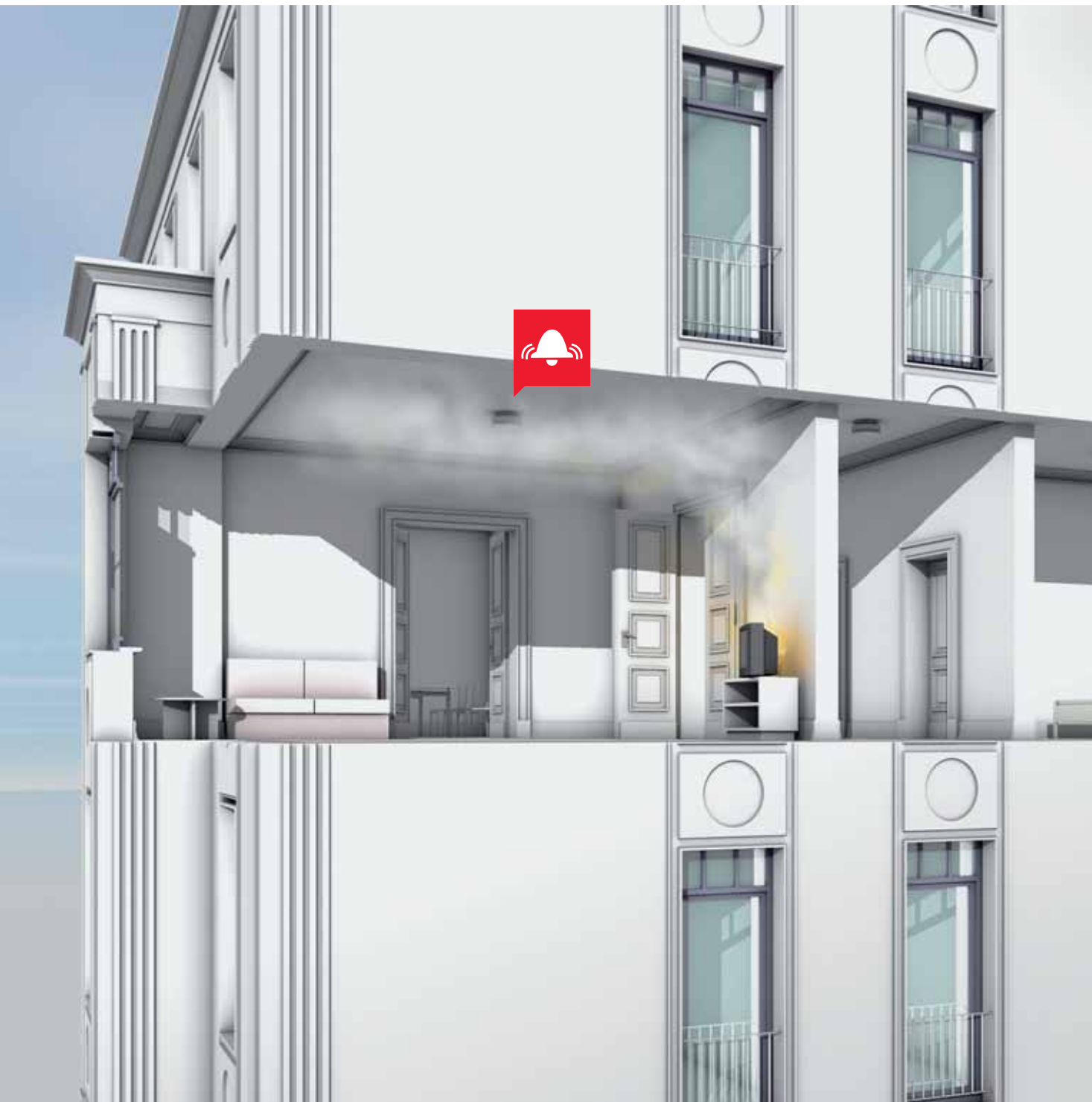

## OCHRANA TŘÍPOKOJOVÉHO BYTU

Během noci způsobí zkrat v televizi požár v obývacím pokoji. Kouřový hlásič spustí alarm a díky pronikavému varovnému zvuku vzbudí obyvatele, kteří spí v ložnici.

MINIMÁLNÍ OCHRANA		
Popis	Reference	Počet
Kouřový hlásič ARGUS Basic polar bílá	<b>MTN547019</b>	3
<b>nebo</b>		
Kouřový hlásič ARGUS Basic Longlife polar bílá	<b>MTN547119</b>	3
OPTIMÁLNÍ OCHRANA		
Kouřový hlásič ARGUS Connect polar bílá	<b>MTN548019</b>	3

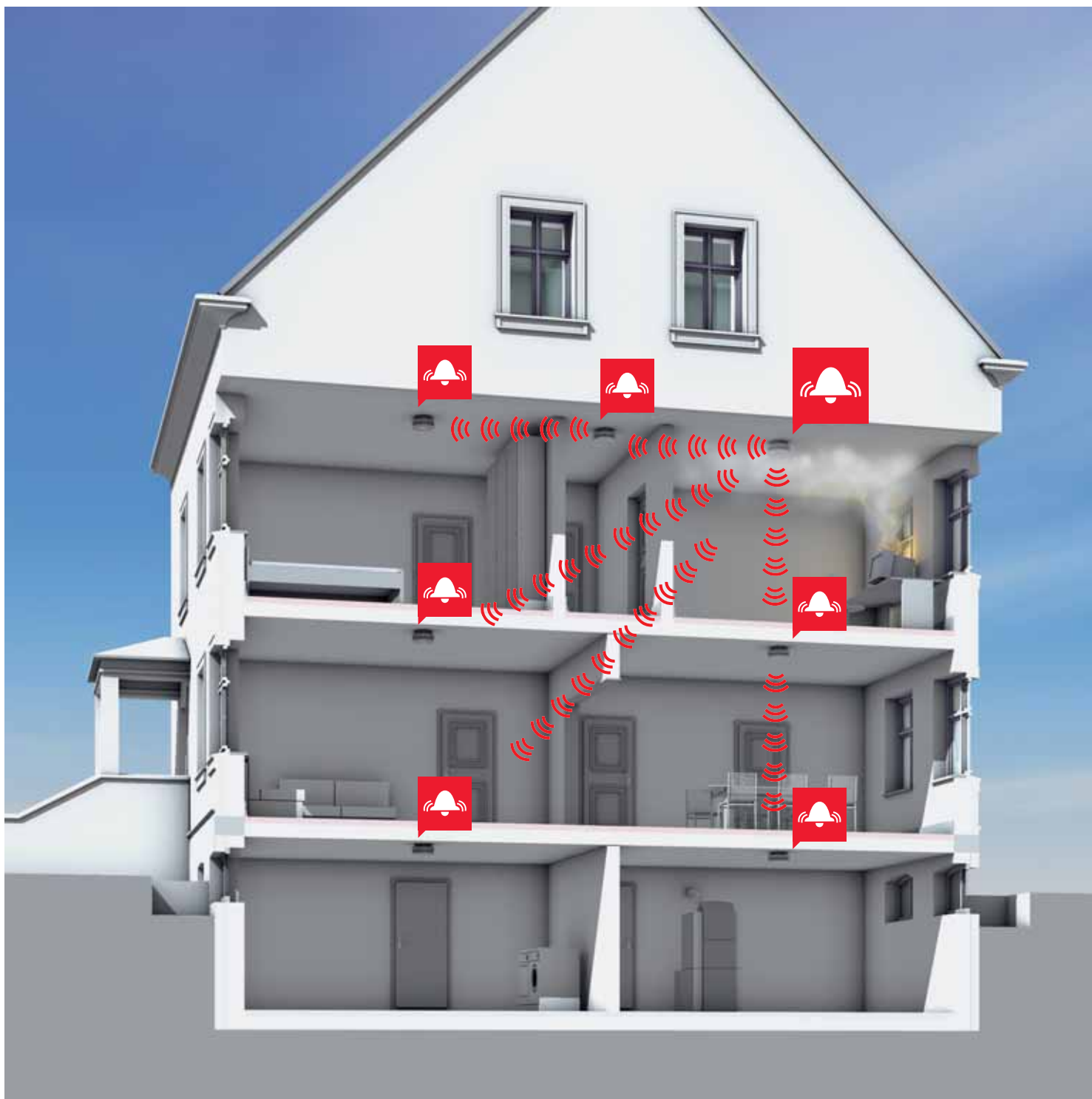

## OCHRANA RODINNÉHO DOMU

### PŘÍKLAD

#### DODATEČNÁ MONTÁŽ V RODINNÉM DOMĚ

Noční porucha způsobí vzplanutí počítače. Kouřový hlásič nespustí jen alarm v pracovně, ale také aktivuje síť kouřových hlásičů v celém domě.

KOUŘOVÝ HLÁSIČ ARGUS S RÁDIOVÝM PROPOJENÍM		
Popis	Reference	Počet
Kouřový hlásič ARGUS Connect	MTN548019	7

Čím větší dům a čím víc pokojů, tím větší je riziko, že varování kouřového hlásiče nebude slyšet ve vzdálenějších místnostech. Pokud dojde v pracovně k požáru, jak dlouho potrvá, než si obyvatelé ohně všimnou?

### DOPORUČENÍ KOUŘOVÝ HLÁSIČ S RÁDIOVÝM PROPOJENÍM

Abyste mohli v noci klidně spát, nestačí v domě pouze instalovat kouřové hlásiče. Je třeba, aby mezi sebou byly propojeny. To je jediný způsob jak zaručit, že když bude například hořet ve sklepě, spustí všechny kouřové hlásiče poplach ve stejný čas. ARGUS Connect je ideální systém pro dodatečnou instalaci v rodinném domě. Kouřové hlásiče napájené baterií jsou mezi sebou spolehlivě propojeny pomocí zabezpečené frekvence na 868 MHz. Výhoda: jakmile kouřový hlásič zjistí kouř, vyšle radiový signál ostatním kouřovým hlásičům a ty spustí alarm. To Vám poskytne spoustu času na opuštění domu.



Kouřový hlásič ARGUS Connect, polar bílá



Kouřový hlásič ARGUS Connect, hliník

### BEZPEČNOST DÍKY RÁDIOVÉ KOMUNIKACI

maximální bezpečnost díky propojení:  
kouřový hlásič vyšle signál a všechna další  
připojená zařízení rovněž spustí alarm



Zabezpečená frekvence 868 MHz

Rádiové propojení,  
ideální pro dodatečnou montáž  
v budovách

### VYBAVENÍ NOVÉHO DOMU

U nových staveb doporučujeme kvůli maximální bezpečnosti od sklepa až na půdu kouřový hlásič ARGUS 230 V. Vaše výhody: Kouřové hlásiče jsou připojeny pomocí kabelu 230 V. To nabízí jedinečnou příležitost vzít v úvahu odpovídající elektrické vývody ve fázi projektu. V rámci napájecího systému 230 V je vyžadován pouze samostatný obvod. Integrovaná baterie poskytuje spolehlivost neustálého provozu v případě výpadku proudu.

A další výhoda: Pokud je k dispozici dodatečný obvod, mohou být kouřové hlásiče ARGUS 230 V propojeny pomocí tohoto obvodu. Pokud již nejsou k dispozici volné obvody, nabízí kouřový hlásič Connect 230V řešení. V tomto případě je propojení realizováno pomocí rádiové komunikace na zabezpečené frekvenci 868 MHz.



Kouřový hlásič ARGUS 230 V, sněhově bílá



Kouřový hlásič ARGUS 230 V, hliník, včetně povrchové montážní základny



Kouřový hlásič ARGUS 230 V, hliník

### SPOLEHLIVÝ AŽ DO MORKU KOSTI

Rychlá, flexibilní montáž pomocí montážní základny, včetně zásuvky velikosti 60, středového šroubu a 2 oválných děr

Velký prostor na uložení kabelů pro zapuštěnou a povrchovou montáž

Navržen pro staveniště: základnu lze předzapojit a předem smontovat



Zobrazení stavu pomocí vícebarevné LED

Plochý vzhled

Vysoká flexibilita díky rádiovému spojení díky detektoru kouře ARGUS Connect 230 V

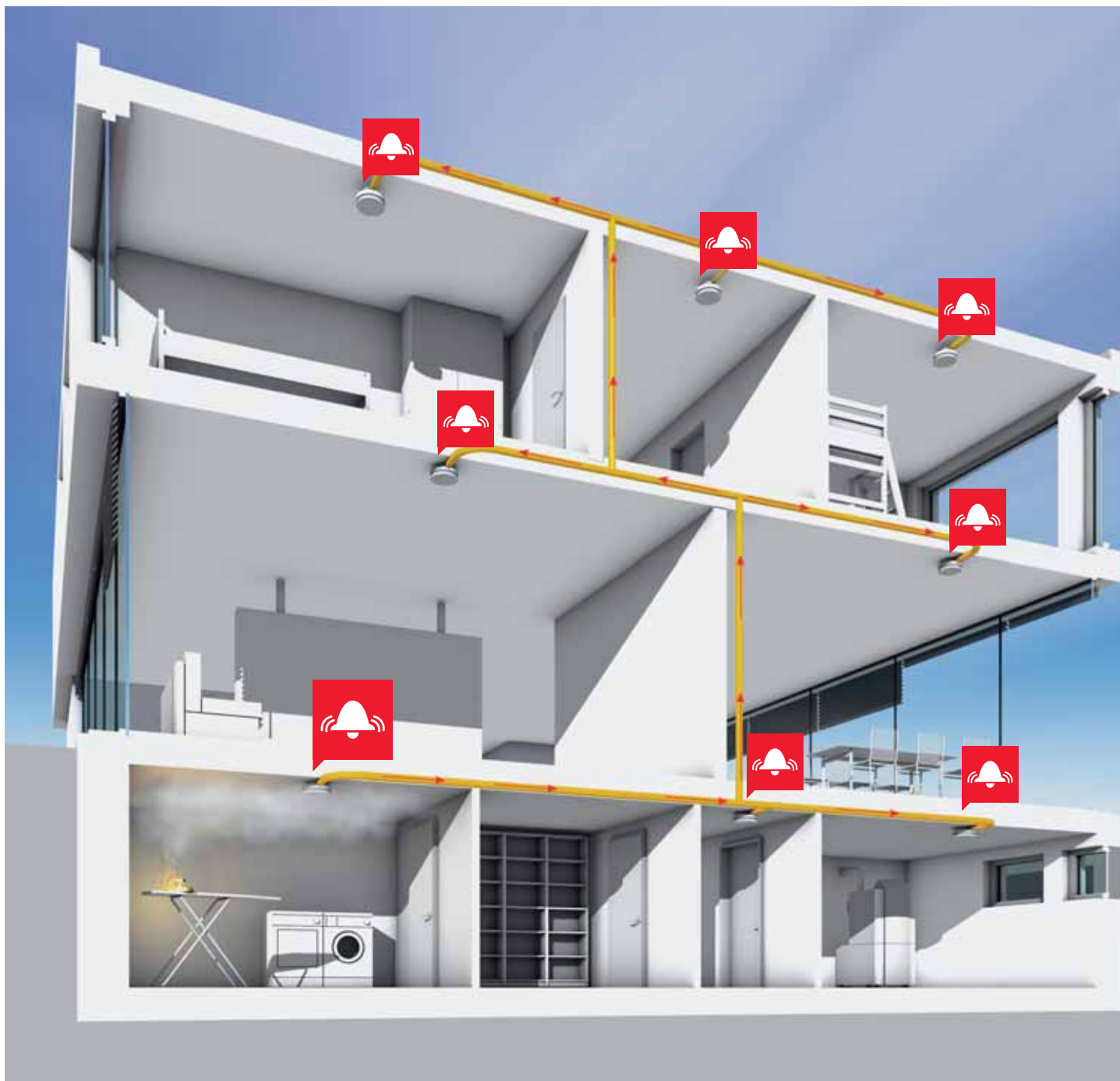

## OCHRANA NOVÉHO DOMU

Žehlička zůstala zapnutá a způsobila požár. Kouřový hlásič ve sklepě je propojen se všemi ostatními kouřovými hlásiči pomocí kabelu, takže alarm spustí v celém domě.

KOUŘOVÝ HLÁSIČ ARGUS S 230 V NAPÁJENÍM		
Popis	Reference	Počet
Kouřový hlásič ARGUS 230V, polar bílá	<b>MTN547019</b>	3
<b>nebo</b>		
Kouřový hlásič ARGUS Connect 230V, polar bílá	<b>MTN547119</b>	3

**Všechny kouřové hlásiče společnosti ARGUS jsou schváleny VdS!**

- Certifikace SINTEF
- Certifikace BOSEC
- Certifikace VOS

Kouřové hlásiče pracují na principu rozptýleného světla, a jsou tak schopny detekovat kouř dříve, než je jeho koncentrace tak vysoká, aby byla nebezpečná lidem. Výskyt kouře je signalizován hlasitým výstražným zvukovým signálem (přibližně 85 db(A)) a LED diodou.

U systémů propojených v síti:

- Jestliže kouřový hlásič zjistí výskyt kouře, zapne se alarm na všech připojených kouřových hlásičích.

Kombinace kouřového hlásiče Connect a Connect 230 V:

- Možnost zapojení do rádiové sítě
- Variety montáže:
  - Přímou na strop pomocí dodaných šroubů a hmoždinek
  - Pomocí centrálního šroubu
  - V zapuštěných skříňkách a výklencích ve zdi

**AUTONOMNÍ HLÁSIČE S KOMUNIKACÍ**



**KOUŘOVÝ HLÁSIČ ARGUS CONNECT**

Bateriový kouřový hlásič sloužící v interiéru budov ke včasnému zjištění doutnajících požárů a otevřených požárů z nichž uniká kouř.

Dodává se s integrovanou síťovou komunikací:

- až 40 ks kabely propojených kouřových hlásičů
- až 10 ks kouřových hlásičů v jedné rádiové buňce

Propojení v síti se provádí pomocí samostatného dvoužilového kabelu (SELV).

**Funkce:**

- Autotest
- Test baterie. Slabá baterie je indikována akustickým signálem a zároveň blikající LED diodou.
- Tlačítko pro spuštění testu funkčnosti

**Princip funkce:** rozptýlené světlo (Tyndallův efekt)

**Citlivost:** v souladu s požadavky EN 14604

**Typ baterie:** 9 V bateriový monoblok, IEC 6LR61, alkalická

**Signál indikující vadnou baterii:** cca každých 40 sekund, min. po dobu 30 dní

**Životnost baterie:** asi dva a půl roku

**Signál:** ve vzdálenosti 3 m cca 85 dB(A)

**Světelná signalizace:** červená LED dioda

**Síť:** max. 40 ks kouřových hlásičů

**Síťový kabel:** Typ J-Y(St)Y 2 x 2 x 0.6

**Celková délka kabelu:** max. 500 m

**Rádiová frekvence:** 868 MHz

**Vysílací dosah:** max. 100 m ve volném prostoru, max. 30 m uvnitř objektu

**Prvky pro nastavení rádiového provozu:** DIP vypínač pro přepínání adresování/sdružování

**Teplota okolí pro provoz:** 0 °C až 60 °C

**Rozměry:** 112,5 x 45,5 mm (průměr x výška)

**Krytí:** IP42

**Schváleno VdS, BOSEC, SINTEF**

**Poznámka:** Kabelové propojení kouřových hlásičů ARGUS 230 V/ Connect 230 V (reference MTN5475..., MTN5485...) do stejné sítě není povoleno. Pokud je použit systém s rozvodem kabelů umístěným v trubkách, musí být na místě osazeno těsnění mezi kouřovým hlásičem a stropem.

**Obsahuje:** baterii, šrouby a hmoždinky

Verze	Reference	PU	PG	Info
polar bílá	MTN548020	1/10	8.3	
hliníková	MTN548061	1/10	8.3	



**KOUŘOVÝ HLÁSIČ ARGUS CONNECT 230 V**

Kouřový hlásič propojený do sítě, se záložní baterií, sloužící v interiéru budov ke včasnému zjištění doutnajících nebo otevřených požárů z nichž uniká kouř.

Dodává se s integrovanou síťovou komunikací:

- až 40 ks kabelem propojených kouřových hlásičů
- až 10 ks kouřových hlásičů v jedné rádiové buňce

Propojení hlásičů do sítě se provádí samostatným vodičem vedeným v rozvodu 230 V.

**Funkce:**

- Autotest
- Test baterie. Slabá baterie je indikována akustickým signálem a blikající LED diodou.
- Tlačítko pro spuštění testu funkčnosti

**Funkční princip:** rozptýlené světlo (Tyndallův efekt)

**Citlivost:** v souladu s požadavky EN 14604

**Zdrojové napětí:** AC 230 V, 50 Hz

**Typ baterie:** 9 V bateriový monoblok, IEC 6LR61, alkalická

**Signál indikující vadnou baterii:** cca každých 40 sekund, minimálně po dobu 30 dní

**Životnost baterie:** při využívání zdroje 230 V cca 4–5 let, v závislosti na režimu automatického dobíjení baterie. Při normálním bateriovém provozu: cca dva a půl roku

**Signál:** ve vzdál. 3 m cca 85 dB(A)

**Prvky zobrazení:** 3 LED diody (červená, zelená a žlutá)

**Zapojení do sítě:** max. 40 ks kouřových hlásičů

**Síťový kabel:** samostatný vodič např. 1 x 1,5 mm<sup>2</sup> v rozvodu 230 V

**Zapojovací svorkovnice:** možnost smyčkování 2 x 2,5 mm<sup>2</sup>

**Celková délka kabelu max.** 500 m

**Rádiová frekvence** 868 MHz

**Dosah vysílání:** max. 100 m ve volném prostoru, max. 30 m v objektu

**Prvky pro nastavení rádiového provozu:** DIP vypínač pro přepínání adresování/sdružování

**Teplota okolí pro provoz:** 0 °C až 60 °C

**Rozměry:** 112,5 x 45,5 mm (průměr x výška);  
Při montáži na povrch 112,5 x 59,5 mm (průměr x výška)

**Krytí:** IP42

**Schváleno VdS, BOSEC, SINTEF**

**Poznámka:** Kouřový hlásič ARGUS Connect (reference MTN5480..) není povoleno připojit do stejné kabelové sítě. Při použití kabelových systémů vedených v trubkách je nutné instalovat těsnění na místě mezi stropem a kouřovým hlásičem.

**Obsahuje:** baterie, šrouby a hmoždinky. Základna pro montáž na povrch je vyšší, aby bylo dost prostoru pro připojení kabelu.

Verze	Reference	PU	PG	Info
polar bílá	MTN548520	1/1	8,3	
hliníková	MTN548061	1/1	8.3	



### KOUŘOVÝ HLÁSIČ ARGUS 230 V

Kouřový hlásič na připojení do sítě, se záložní baterií, sloužící v interiéru budov ke včasnému zjištění doutnajících požárů a otevřených požárů z nichž uniká kouř. V kabelové síti může být zapojeno až 40 kouřových hlásičů. Propojení hlásičů do sítě se provádí samostatným vodičem v rozvodu 230 V.

**Funkce:**

- Autotest
- Test baterie. Slabá baterie je indikována akustickým signálem a zároveň blikající LED diodou.
- Tlačítko pro spuštění testu funkčnosti

**Princip funkce:** rozptýlené světlo (Tyndallův efekt)

**Citlivost:** v souladu s požadavky EN 14604

**Zdrojové napětí:** AC 230 V, 50 Hz

**Typ baterie:** 9 V bateriový monoblok, IEC 6LR61, alkalický

**Signál indikující vadnou baterii:** cca každých 40 sekund, min. po dobu 30 dní

**Životnost baterie:** při využívání zdroje 230 V cca 4–5 let, v závislosti na režimu automatického dobíjení baterie. Při normálním bateriovém provozu: cca dva a půl roku

**Signál:** ve vzdálenosti 3 m cca 85 dB(A)

**Prvky zobrazení:** 3 LED diody (červená, zelená a žlutá)

**Zapojení do sítě:** max. 40 kouřových hlásičů

**Síťový kabel:** samostatný vodič např. 1 x 1,5 mm<sup>2</sup> v rozvodu 230 V

**Zapojovací svorkovnice:** možnost smyčkování 2 x 2,5 mm<sup>2</sup>

**Celková délka max.** 500 m

**Teplota okolí pro provoz:** 0 °C až 60 °C

**Rozměry:** 112,5 x 45,5 mm (průměr x výška);  
Při montáži na povrch 112,5 x 59,5 mm (průměr x výška)

**Krytí:** IP42

**Schváleno VdS, BOSEC, SINTEF**

**Poznámka:** Kouřový hlásič ARGUS Connect (reference MTN5480..) není možné připojit do stejné sítě kabelem. Při použití kabelových systémů vedených v trubkách je nutné instalovat těsnění na místě mezi stropem a kouřovým hlásičem.

**Obsahuje:** baterie, šrouby a hmoždinky. Základna pro montáž na povrch je vyšší, aby bylo dost prostoru pro připojení kabelu.

**K dodání:** Termín dodání podle požadavků.

Verze	Reference	PU	PG	Info
polar bílá	MTN547520	1/1	8,3	
hliníková	MTN547561	1/1	8,3	

## AUTONOMNÍ HLÁSIČE BEZ KOMUNIKACE



### KOUŘOVÝ HLÁSIČ ARGUS BASIC

Bateriový kouřový hlásič sloužící v interiéru budov ke včasnému zjištění doutnajících požárů a otevřených požárů z nichž uniká kouř.

**Funkce:**

- Autotest
- Test baterie. Slabá baterie je indikována akustickým signálem a zároveň blikající LED diodou.
- Tlačítko pro spuštění testu funkčnosti

**Princip funkce:** rozptýlené světlo (Tyndallův efekt)

**Citlivost:** v souladu s požadavky EN 14604

**Typ baterie:** 9 V bateriový monoblok, IEC 6LR61, alkalická

**Signál indikující vadnou baterii:** cca každých 40 sekund, min. po dobu 30 dní

**Životnost baterie:** cca tři roky

**Signál:** ve vzdálenosti 3 m cca 85 dB(A)

**Světelná signalizace:** LED dioda, červená

**Teplota okolí pro provoz:** 0 °C až 60 °C

**Rozměry:** 112,5 x 45,5 mm (průměr x výška)

**Krytí:** IP42

**Schváleno VdS, BOSEC, SINTEF**

**Poznámka:** Při propojení pomocí kabelů uložených v trubkách je nutné na místě osadit těsnění mezi strop a kouřový hlásič.

**Obsahuje:** baterie, šrouby a hmoždinky.

Verze	Reference	PU	PG	Info
polar bílá	MTN547020	1/23	8,3	



### KOUŘOVÝ HLÁSIČ ARGUS BASIC LONGLIFE (s dlouhou životností)

Bateriový kouřový hlásič sloužící v interiéru budov ke včasnému zjištění doutnajících požárů a otevřených požárů z nichž uniká kouř. Vybaven lithiovou baterií zajišťující delší životnost.

**Funkce:**

- Autotest
- Test baterie. Slabá baterie je indikována akustickým signálem a zároveň blikající LED diodou.
- Tlačítko pro spuštění testu funkčnosti

**Princip funkce:** rozptýlené světlo (Tyndallův efekt)

**Citlivost:** v souladu s požadavky EN 14604

**Typ baterie:** 9 V bateriový monoblok, lithium

**Signál indikující vadnou baterii:** cca každých 40 sekund, min. po dobu 30 dní

**Životnost baterie:** cca deset let

**Signál:** ve vzdálenosti 3 m cca 85 dB(A)

**Světelná signalizace:** LED dioda, červená

**Teplota okolí pro provoz:** 0 °C až 60 °C

**Rozměry:** 112,5 x 45,5 mm (průměr x výška)

**Krytí:** IP42

**Schváleno VdS, BOSEC, SINTEF**

**Poznámka:** Při propojení pomocí kabelů uložených v trubkách je nutné na místě osadit těsnění mezi strop a kouřový hlásič.

**Obsahuje:** baterie, šrouby a hmoždinky.

Verze	Reference	PU	PG	Info
polar bílá	MTN547120	1/23	8,3	

### Funkční princip

Kouřové hlásiče ARGUS jsou hlásiče pracující na vizuálním principu detekování rozptýleného světla. Pro svou práci využívají potaženou měřicí komoru z níž LED dioda průběžně vysílá světelný paprsek (infračervený). Za normálních provozních podmínek vrstvička potahu absorbuje světelný paprsek. Jestliže se měřicí komora zaplní kouřem, část paprsku se rozptýlí a světlo je zaměřeno na čidlo, citlivé na světlo. V tom okamžiku se rozezná v kouřovém hlásiči zvukový alarm.

Tento funkční princip je důvodem, proč je kouřový hlásič schopen detekovat přítomnost kouře, ale ne přítomnost plamenů. Je nastaven tak, aby nedetekoval kouř z cigaret nebo ze svíček.

Jakmile nastane situace, že měřicí komora již není naplněna kouřem, kouřový hlásič automaticky vypne zvukový signál.



### Místa vhodná pro instalaci

Kouřové hlásiče, které splňují požadavky stanovené normou EN 14604 patří do skupiny kouřových hlásičů vhodných pro použití v bytech, obytných budovách, nebo v místnostech, které mají obdobnou funkci.

Aby byla jistota, že bude požár zjištěn spolehlivě a včas, musí být kouřové hlásiče instalovány tak, aby se k nim kouř z případného požáru snadno dostal. Kolik kouřových hlásičů má být instalováno, a ve kterých místech, to závisí na počtu a velikosti/tvaru místností a také na okolních podmínkách:

- Rodinný dům a stavba pro rodinnou rekreaci: dle vyhlášky musí být hlásič umístěn v části vedoucí k východu z bytu nebo u mezonetových bytů a rodinných domů s více byty v nejvyšším místě společné chodby nebo prostoru. Jedná-li se o byt s podlahovou plochou větší než 150 m<sup>2</sup>, musí být umístěn další hlásič v jiné vhodné části bytu.
- Bytový dům: dle vyhlášky musí být každý byt v bytovém domě vybaven zařízením autonomní detekce a signalizace. Toto zařízení musí být umístěno v části bytu vedoucí směrem do únikové cesty. Jedná-li se o byt s podlahovou plochou větší než 150 m<sup>2</sup>, musí být umístěn další hlásič v jiné vhodné části bytu.

### Minimální ochrana (Obr. 1)

- Když lidé spí, jejich schopnost vnímat zápach se významně snižuje. Proto je zvláště důležité, by byly ložnice, dětské pokoje a chodby monitorovány kouřovými hlásiči.
- U vícepodlažních bytů s otevřeným schodištěm je nutné, aby byl alespoň jeden kouřový hlásič umístěn v horním patře.

### Doporučená ochrana (Obr. 2)

- Pomocí kouřového hlásiče je monitorována každá místnost.
- U vícepodlažních bytů s otevřeným schodištěm je nutné, aby byl alespoň jeden kouřový hlásič umístěn v každém patře.

Zvláštní situace:

- Kouřové hlásiče mohou být instalovány jen v takových kuchyních, kde je vyloučen vznik falešných poplachů kouřových hlásičů, s uvážením jejich vlastností a možností vhodného umístění.
- Instalace v koupelnách je možná jen tam, kde je snižené nebezpečí požárního zatížení. V těchto místnostech by proto nemělo být prováděno monitorování. Kromě toho může dojít k falešnému poplachu v důsledku uvolňování páry do prostoru.

### Instalace v místnostech

- Kouřové hlásiče by měly být vždy instalovány na strop, pokud možná uprostřed místnosti. Musí být dodržena vzdálenost 50 cm od stěn, stropních trámů, zářivek a od nábytku (Obr. 3).
- Stropní trámy (Obr. 3):  
Kouřové hlásiče je možné instalovat na stropní trámy, pokud nejsou vyšší než 20 cm. Pokud mají stropní trámy výšku větší než 20 cm, je nutné instalovat hlásiče na strop, pokud možná uprostřed mezi trámy.
- V místnostech, kde je plocha stropu rozdělena (příčkami, nábytkem) je vhodné instalovat kouřový hlásič v každé části místnosti.
- V halách nebo chodbách o maximální šířce 3 m nesmí být vzdálenost mezi kouřovými hlásiči větší než 15 m. Vzdálenost od kratšího konce haly nebo chodby nesmí být větší než 7,5 m. (Obr. 4).
- V místnostech, které mají v půdoryse tvar písmene L musí být kouřový hlásič umístěn „v linii spoje na pokos“. Ve velkých místnostech, které mají v půdoryse tvar písmene L je třeba každé „křídlo“ posuzovat jako samostatnou místnost (Obr. 5).

### Místa, která nejsou pro instalaci vhodná

- Kouřové hlásiče se nesmějí instalovat v místech, kde působí průvan (v blí-

kosti výdechů klimatizace a nucené ventilace). Za některých okolností by mohl průvan zabránit tomu, aby se kouř dostal až k hlásičům.

- Neinstalujte v místnostech, kde je za běžných okolností velmi prašno, nebo kde je vysoká vlhkost. V takových případech by mohlo docházet k falešným poplachům (Obr. 6).
- Neinstalujte v blízkosti otevřených topenišť (Obr. 6).
- Neinstalujte přímo pod hřeben střechy, protože tam se může shromažďovat čistý vzduch, neobsahující kouř. Při instalaci pod hřeben zachovávejte minimální vzdálenost 30 cm od hřebene (Obr. 7).
- Neosazujte do místností, kde může teplota klesnout pod 0 °C nebo přesáhnout +60 °C.

### Zvláštní situace:

- Jestliže instalujete do výklenků, na stěny z dutinových cihel nebo na duté trubky, musí být mezi strop a kouřový hlásič osazena podložka.

Obrázek 1

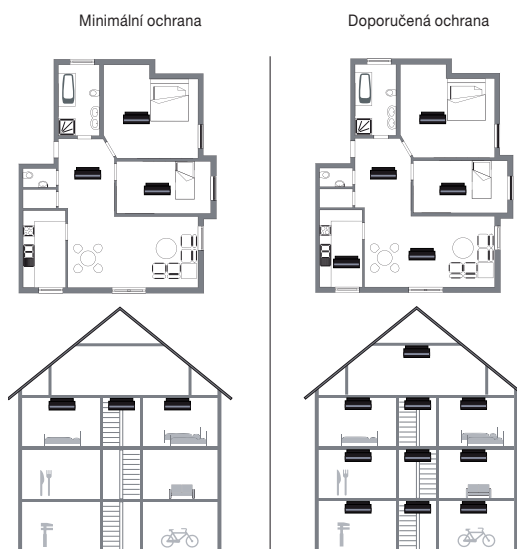

Obrázek 2

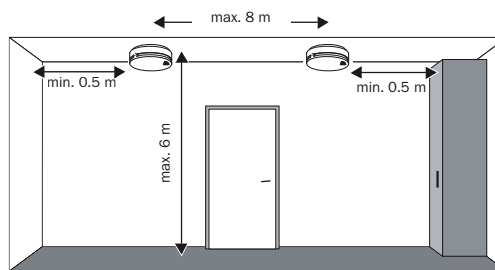

Obrázek 3

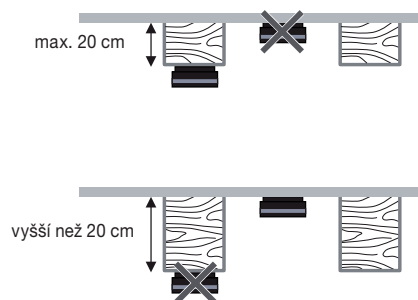

Obrázek 4

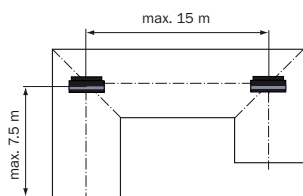

Obrázek 5

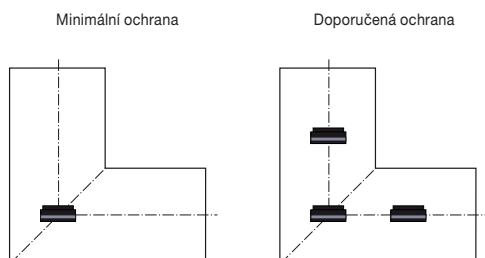

Obrázek 6

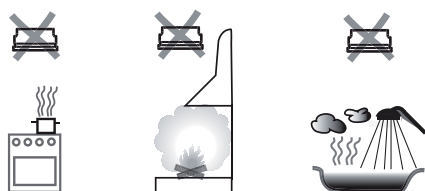

Obrázek 7

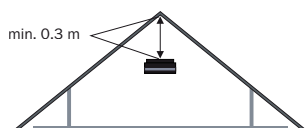

### Doporučení

Přemyslejte o způsobech, kterými můžete zabránit požárům a také o tom, co je potřeba udělat, pokud požár vypukne (únikový plán, shromaždiště, umístění hasicích přístrojů atd.). Ujistěte se, že je každá osoba v budově obeznámena se signály kouřového hlásiče.

Kouřové zplodiny jsou jedovaté a jejich vdechování může rychle vyvolat bezvědomí. V případě požáru informujte o této situaci každého v domě (kouř lidi neprobudí ze spánku, malé děti mají tendenci v návalu panického strachu se někde schovat) a okamžitě opusťte budovu. Pokud je prostor hodně zakouřeny, plazte se po podlaze. Nevystavujte se zbytečně nebezpečí. Informujte ihned hasiče (KDO, KDE, CO)! – Váš místní požární sbor jistě kvalifikovaně zasáhne.

### Kouřové hlásiče ARGUS

#### Bezpečnostní instrukce

- Kouřový hlásič je schopen detekovat kouř, nikoli plameny.
- Kouřové hlásiče neslouží k hašení požáru. Jakmile zjistí přítomnost kouře, začnou vydávat hlasitý výstražný zvukový signál.
- Výstraha před poškozením funkce! Kouřový hlásič nikdy nenatírejte, přestal by fungovat.
- Nebezpečí poškození sluchu!  
Hlasitý výstražný zvukový signál vám může poškodit sluch. Proto si při provádění testu funkčnosti chraňte uši.
- Kouřový hlásič funguje jen tehdy, má-li v sobě osazeny správné, a správně vložené baterie. Instalaci hlásiče je možné provést jen tehdy, jsou-li v něm baterie vloženy.
- Nepoužívejte dobíjecí baterie nebo síťový zdroj.

- Kouřové hlásiče monitorují pouze konkrétní prostor ve kterém jsou osazeny a nemusí zachycovat ostatní místnosti nebo podlaží.

### Signály kouřových hlásičů ARGUS



#### Poplach - detekce kouře



#### Normální provoz

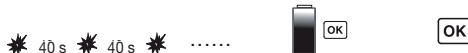

#### Slabé baterie



#### Závady

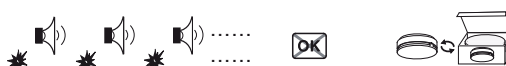

### Test funkčnosti

① Stiskněte tlačítko test a podržte jej stisknuté po dobu nejméně 1 sekundy.

Jestliže popsáním způsobem stisknete tlačítko test, ozve se pulzující výstražný zvukový signál a začne blikat LED dioda. Pokud se to nestane, zkontrolujte baterii / připojení baterie nebo vyměňte celý kouřový hlásič.

Funkční test provádějte vždy:

- Po instalaci kouřového hlásiče
- Pokaždé, když v hlásiči vyměníte baterii
- Po delší době vaší nepřítomnosti
- Nejméně jednou za rok.

Doporučujeme vám, abyste kouřový hlásič vyměnili po zhruba deseti letech používání.

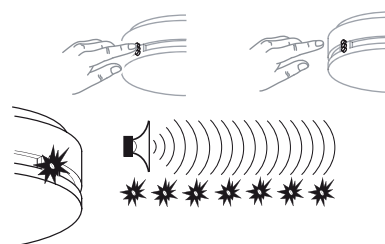

### Výměna baterie

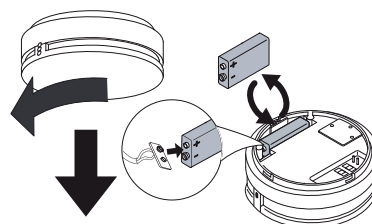

Signál indikující závadu baterie: cca každých 40 sekund, po dobu min. 30 dní.

Pokud jste mimo domov déle než 30 dnů, mohlo by se stát, že výstražný signál neuslyšíte. Proto bezprostředně po svém návratu proveďte funkční test.

**Kouřový hlásič ARGUS Basic (základní)**

**Kouřový hlásič ARGUS Basic Longlife**

**(základní s dlouhou životností)**



Kouřový hlásič ARGUS Basic  
reference MTN547020  
Kouřový hlásič Basic Longlife  
reference MTN547120

Kouřové hlásiče ARGUS Basic a Basic Longlife jsou kouřové hlásiče určené do interiérů budov.

**Funkce**

- Autotest
- Test baterie: slabá baterie je indikována zvukovým signálem a také blikáním LED diody.
- Tlačítko pro funkční testy

**Celkový pohled**

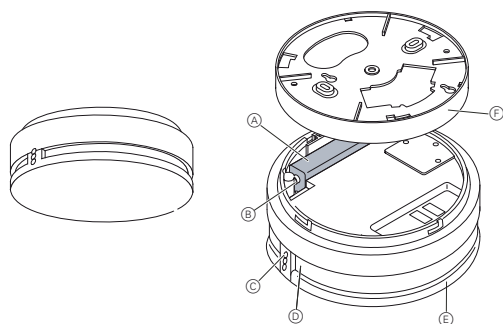

- A Baterie
- B Připojení baterií
- C LED dioda, tlačítko test
- D Siréna
- E Kouřový hlásič
- F Patice

**Instalace**

Varianty osazení:

- Na strop pomocí dvou šroubů
- Na strop pomocí centrálního šroubu
- Na krabice v nikách nebo stěnách z dutinových cihel

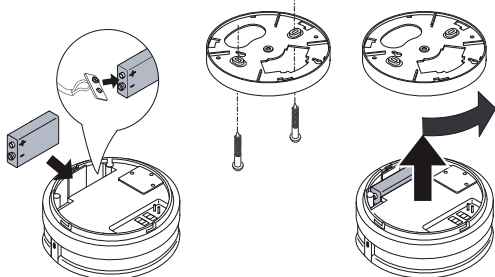

**Kouřový hlásič ARGUS Connect**

**Kouřový hlásič ARGUS Connect 230V**

**Kouřový hlásič ARGUS 230 V**



Kouřový hlásič ARGUS Connect  
reference MTN5480..  
Kouřový hlásič ARGUS Connect 230 V  
reference MTN5485..  
Kouřový hlásič ARGUS 230 V  
reference MTN5475..

Kouřový hlásič ARGUS 230 V, reference MTN5485.. je **bateriový** kouřový hlásič, určený pro použití uvnitř budov. Je možné použít jej v integrovaných síťových variantách, kde může být v jedné síti propojeno

- až 40 ks kabelem propojených kouřových hlásičů
- až 10 ks kouřových hlásičů v jedné rádiové buňce

Kabelové propojení se provádí samostatným 2-žilovým kabelem (SELV).

! Kabelové propojení s kouřovým hlásičem ARGUS Connect 230 V nebo ARGUS 230 V není povoleno.

Kouřový hlásič Connect 230 V, reference MTN5485.. je kouřový hlásič **na připojení**

**do sítě**, vybavený záložní baterií, určený pro použití uvnitř budov. Je možné použít jej v integrovaných síťových variantách, kde může být v jedné síti propojeno

- až 40 ks kabelem propojených kouřových hlásičů
- až 10 ks kouřových hlásičů v jedné rádiové buňce

Kabelové propojení se provádí samostatným vodičem vedeným v rozvodu 230 V.

! Kabelové propojení s kouřovým hlásičem ARGUS Connect není povoleno.

Kouřový hlásič ARGUS 230 V, reference MTN5475.. je kouřový hlásič **na připojení do sítě**, vybavený záložní baterií, určený pro použití uvnitř budov. V síti může být propojeno

- až 40 ks kabelem propojených kouřových hlásičů

Kabelové propojení se provádí samostatným vodičem vedeným v rozvodu 230 V.

! Kabelové propojení s kouřovým hlásičem ARGUS Connect není povoleno.

**Propojování do kabelových sítí**

Kouřové hlásiče ARGUS	Connect MTN5480..	Connect 230 V MTN5485..	230 V MTN5475..
Connect MTN5480..	■		
Connect 230 V MTN5485..		■	■
230 V MTN5475..		■	■

**Propojování do rádiových sítí**

Kouřový hlásič ARGUS	Connect MTN5480..	Connect 230 V MTN5485..	230V MTN5475..
Connect MTN5480..	■	■	
Connect 230 V MTN5485..	■	■	
230V MTN5475..			

**Funkce**

- V systémech sítí: Hlásič detekuje kouř a potom se spustí poplach (alarm) ve všech propojených hlásičích.
- Autotest.
- Test baterie: Slabá baterie je indikována zvukovým signálem a blikající LED diodou.
- Tlačítko pro spuštění testu funkčnosti.

**Celkový pohled**

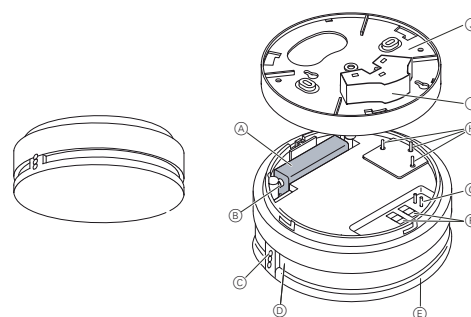

- A Baterie
- B Připojení baterie
- C LED dioda, tlačítko test
- D Siréna
- E Kouřový hlásič
- F DIP přepínač pro rádiovou síť (pouze u ref. MTN5480.., MTN5485..)
- G Propojovací svorky pro kabelovou síť 2-žilovým kabelem (pouze ref. MTN5480..)
- H Propojovací svorky pro připojení na síť 230 V a do kabelové sítě samostatným vodičem vedeným spolu s rozvodem 230 V (pouze ref. MTN5485.., MTN5475..). Prostor pro připojení vodičů je umístěn v patici.
- I Propojovací svorky pro připojení na síť 230 V a do kabelové sítě samostatným vodičem vedeným spolu s rozvodem 230 V. (pouze ref. MTN5485.., MTN5475..).
- J Patice

## Instalace

Varianty osazení:

- Na strop pomocí dvou šroubů
- Na strop pomocí centrálního šroubu
- Na krabice v nikách nebo na stěnách z dutinových cihel
- Montáž na povrch (pouze ref. MTN5485..., MTN5475..)

- 1 Osazení základny na strop.
- 2 Připojení do sítě elektrorozvodu (pouze ref. MTN5485..., MTN5475..).
- 3 Při propojování do sítě:
  - Pro rádiovou síť nastavte v kouřovém hlásiči rádiovou adresu (pouze ref. MTN5480..., MTN5485..).
  - Pro kabelovou síť připojte samostatný vodič z 230 V sítě do základny (pouze ref. MTN5485..., MTN5475..).
  - Pro kabelovou síť připojte samostatný 2-žilový vodič do kouřového hlásiče (pouze čís. výr. 5480..., 5475..).
- 6 Připojte baterii.
- 7 Osadte kouřový hlásič na patici.

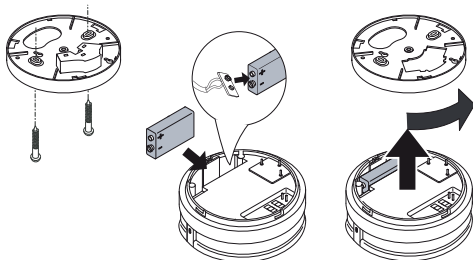

### Propojování kouřových hlásičů ARGUS do sítě

**i** Následující popis se týká kouřového hlásiče ARGUS Connect. Obecně však uvedené zásady propojování do sítě platí i pro kouřové hlásiče ARGUS Connect 230 V nebo ARGUS 230 V. Rozdíl je pouze v tom, že tato zařízení se propojují do sítě prostřednictvím samostatného vodiče vedeného v síti pro rozvod 230 V. Kromě toho platí, že kouřový hlásič ARGUS 230V může pracovat jen v kabelové síti.

#### Propojování několika kouřových hlásičů do jedné sítě

Jestliže používáte několik kouřových hlásičů je vhodné propojit je vzájemně do sítě. Tím dosáhnete toho, že v případě, kdy jeden kouřový hlásič spustí alarm, všechny ostatní hlásiče spojené s ním v síti obdrží signál a také spustí alarm.

Kouřové hlásiče ARGUS Connect mohou být vzájemně propojeny kabelem a rovněž mohou být vzájemně propojeny rádiem.

#### Propojování do rádiové sítě

Propojení do rádiové sítě se aktivuje přiřazením identifikačního čísla (ID). ID můžete nastavit použitím DIP přepínačů umístěných na přepínačovém bloku:

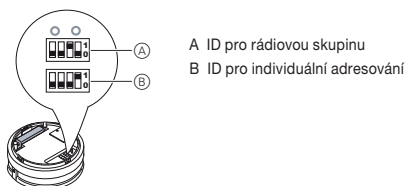

Všechny kouřové hlásiče se stejným ID patří do stejné rádiové skupiny. Jestliže kouřový hlásič sepne a spustí alarm, začne vysílat signál. Všechny kouřové hlásiče se stejným ID, které se nacházejí v rozsahu vysílání (rádiové buňce) zachytí tento signál a rovněž spustí alarm. Hlásiče, které zachytily a přijímají signál, nejsou schopny signál rádiem vysílat, protože jsou schopny pracovat buď jako přijímače, **nebo** jako vysílače. V jedné rádiové buňce může být propojeno maximálně 10 kouřových hlásičů.

Přiřazením různých ID můžete zajistit například to, že sousedící kouřové hlásiče nebudou náhodně spuštěny.

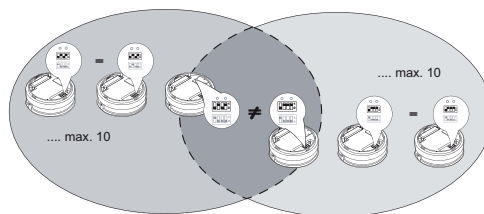

Přiřazení různých ID. V jedné rádiové buňce může být maximálně 10 rádiově propojených kouřových hlásičů.

**i** Jestliže je ID nastaveno na 0.0 (všechny DIP přepínače jsou v poloze „0“), je provoz rádiové sítě odpojen. Toto nastavení se používá, mají-li být kouřové hlásiče propojeny pouze v kabelové síti. Při jakémkoli jiném nastavení přepínačů je provoz rádiové sítě zapojen.

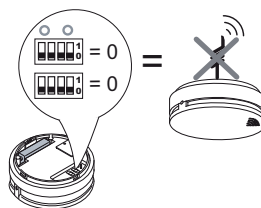

#### Propojení do kabelové sítě

Kouřové hlásiče ARGUS Connect se propojují do sítě pomocí samostatného 2-žilového kabelu. Do sítě může být zapojeno maximálně 40 kouřových hlásičů. Příklad:

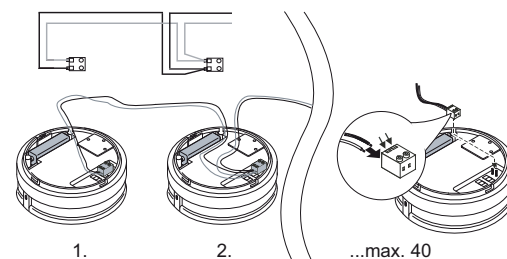

Kouřové hlásiče ARGUS Connect 230 V a ARGUS 230 V se vzájemně propojují do sítě pomocí samostatného vodiče v elektrorozvodné síti 230 V. Do sítě může být zapojeno maximálně 40 kouřových hlásičů. Příklad:

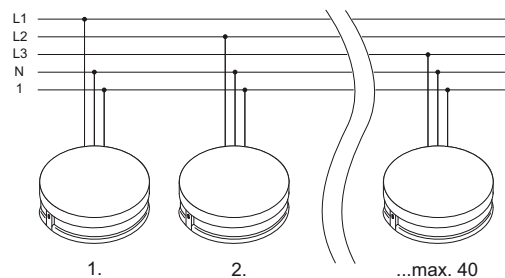

#### Zásady propojování do sítě

Hlásič, který detekoval přítomnost kouře, začne vysílat poplachový signál, a ten vysílá minimálně 60 sekund nebo do doby, kdy přestane přítomnost kouře detekovat. Přijímací hlásič kontroluje každých 50 sekund, zda k němu nepřichází poplachový signál. Pokud během této doby nedostane z vysílajícího hlásiče žádný poplachový signál, také on ukončí zvukový alarm.

**Sít o maximálním počtu 40 ks kouřových hlásičů**

Obvykle se spojuje několik kouřových hlásičů, které tvoří systém. Jejich počet však nikdy nesmí překročit 40 ks. Přitom nehraje roli, zda je propojení rádiové nebo kabelové. Pokud by bylo rádiové propojeno více kouřových hlásičů, je nebezpečí, že by byla potřeba příliš dlouhá doba na to, aby signál dosáhl do posledního hlásiče a že by tak nebyl spolehlivě zaručen včasný požární poplach.

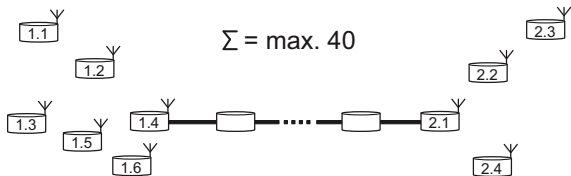

**Maximálně 10 rádiově propojených kouřových hlásičů v jedné rádiové buňce**

Rádiové moduly mají maximální rozsah 30 m, to znamená, že zařízení mají kolem sebe rádiovou buňku o průměru 30 m. V tomto typu rádiových buněk může být vzájemně propojeno do sítě maximálně 10 kouřových hlásičů.

Prosím uvědomte si: Při praktickém použití je velikost rádiové buňky ovlivněna řadou faktorů. Stěny, nábytek a další překážky působí jako tlumicí prvky. Před definitivním dokončením instalace je proto nezbytné provést funkční test.

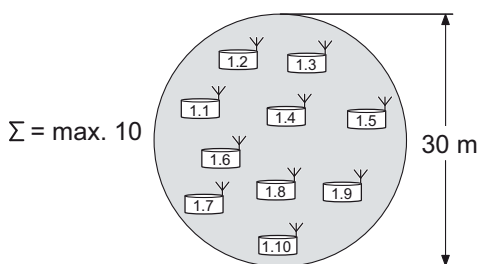

**Maximálně 2 rádiově propojené kouřové hlásiče na jedné kabelové sběrnici**

Jestliže jsou kouřové hlásiče Connect vzájemně propojeny kabelem, vytvářejí sběrnici. Na této sběrnici je povoleno připojení maximálně 2 rádiově propojených kouřových hlásičů. Tyto dva kouřové hlásiče musí být vždy přiřazeny do různých rádiových skupin, s různým ID. Tento typ propojení je vhodný pro bytové domy, kde se vzájemně propojují dva byty. Přitom rádiový provoz na všech ostatních kouřových hlásičích připojených na sběrnici musí být vypnutý (ID = 0.0).

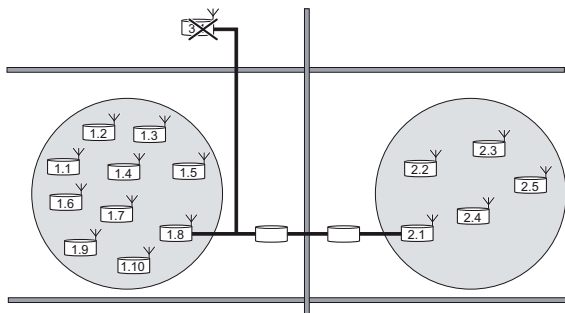

**Maximálně 2 rádiově propojené kouřové hlásiče na jedné kabelové sběrnici. Prostřednictvím rádia nepřipojujte žádné další kabelové sběrnice**

Pokud jsou na kabelové sběrnici již napojeny 2 kouřové hlásiče s rádiovým spojením, pak nesmí být do tohoto systému rádiově připojovány žádné další sběrnice. I v tomto případě je důvodem doba přenosu signálů, která by byla v takovémto systému příliš dlouhá než aby byla spolehlivě zaručena doba včasného přenosu poplachu.

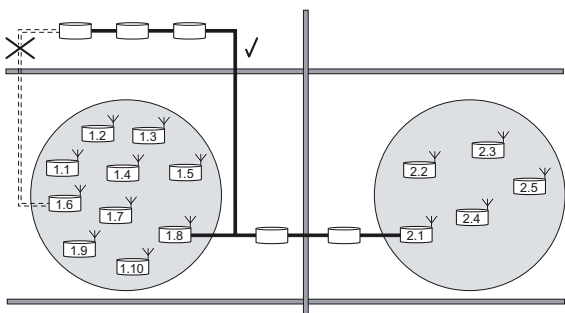

**Jestliže je na kabelové sběrnici 1 kouřový hlásič připojen do rádiové sítě: Maximálně 10 dalších kabelových sběrnic může být připojeno rádiově**

Jestliže je na kabelové sběrnici 1 kouřový hlásič připojen do rádiové sítě, potom může být rádiem vzájemně propojeno až 10 kabelových sběrnic. Kouřové hlásiče na kabelových sběrnících, které jsou propojeny rádiem, se musí nacházet v jedné rádiové buňce.

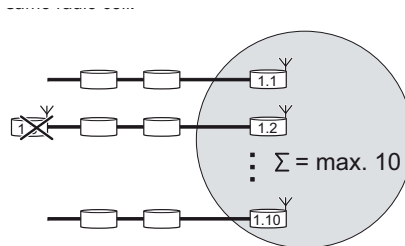

**Příklady**

**Příklad 1**

Čtyři rádiově propojené kouřové hlásiče jsou v jedné rádiové buňce a mají rádiovou slupinu s ID „1“.

Kouřový hlásič 1.1 detekuje přítomnost kouře:

- Kouřový hlásič 1.1 vyšle rádiem poplachový signál pro svou rádiovou skupinu a rozezní zvukový alarm.
- Kouřové hlásiče 1.2, 1.3 a 1.4 přijmou poplachový signál a rovněž spustí zvukový alarm.

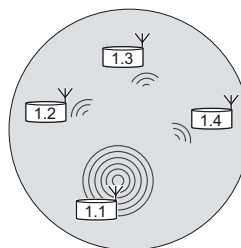

**Příklad 2**

Kombinace rádiové a kabelové sítě.

Kouřové hlásiče 1.1 a 1.2 tvoří rádiovou skupinu s ID „1“. Kouřové hlásiče 4.5 a 4.6 tvoří rádiovou skupinu s ID „4“. Kouřové hlásiče R2 a R3 jsou propojeny pouze kabelově.

Kouřový hlásič 1.1 detekuje přítomnost kouře:

- Kouřový hlásič 1.1 vyšle rádiem poplachový signál pro svou rádiovou skupinu a rozezní zvukový alarm.
- Kouřový hlásič 1.2 přijme signál, a vyšle poplachový signál prostřednictvím kabelové sítě ke kouřovým hlásičům R2, R3 a 4.5.
- Kouřové hlásiče 1.2, R2, R3 a 4.5 rozezní zvukový alarm.
- Kouřový hlásič 4.5 vyšle rádiem poplachový signál pro svou rádiovou skupinu se svým ID.
- Kouřový hlásič 4.6 přijme poplachový signál a rozezní zvukový alarm.

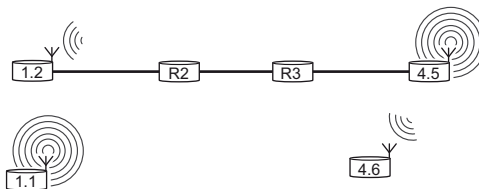

# Elektrická požární signalizace Pelco

**PELCO**  
by Schneider Electric

## O systému

Jedná se o adresovatelný systém, kde inteligence spočívá v centrále a všechny body v systému mezi sebou komunikují prostřednictvím bezpečnostního protokolu. Konfigurace uzavřené smyčky umožňuje přesně lokalizovat alarm zjištěný každým hlásičem. Hlášení je analogové - do požární ústředny se z hlásiče předá analogová hodnota měření (detekce kouře, teplota, infračervené záření atd.). To rozhodne o alarmu.

## Modulární systémové řešení

Požární ústředny FX jsou navrženy pro maximální optimalizaci vztahu mezi počtem hlásičů a řídicích modulů. Počínaje jednou instalací s jednou centrálou a jednou detekční smyčkou, přes komplexní systém různých budov až se 40 960 hlásiči, 20 000 pásmy a 640 detekčními smyčkami.



## Výhody řešení

- Kompletní systém elektrické požární signalizace
- Velmi jednoduchá intuitivní obsluha i ovládání
- Jeden panel pro všechny aplikace
- Možnost integrace do nadřízeného BMS TAC Vista
- Spolehlivý systém od osvědčeného dodavatele

## Hlásiče Intellia

Řada adresovatelných hlásičů

Multisenzorový hlásič EDI-30



Ionizační kouřový hlásič EDI-10



Optický kouřový hlásič EDI-20



Teplotní hlásič EDI-50



Detektor CO<sub>2</sub> EDI-60



Obnovitelný tlačítkový hlásič



Světelná siréna



**Zákaznické centrum** 

**382 766 333**

e-mail: [info@cz.schneider-electric.com](mailto:info@cz.schneider-electric.com)